

第66回鳥取市民体育祭 ゲートボール競技

日時: 令和5年6月11日

会場: 美保多目的広場

Aグループ

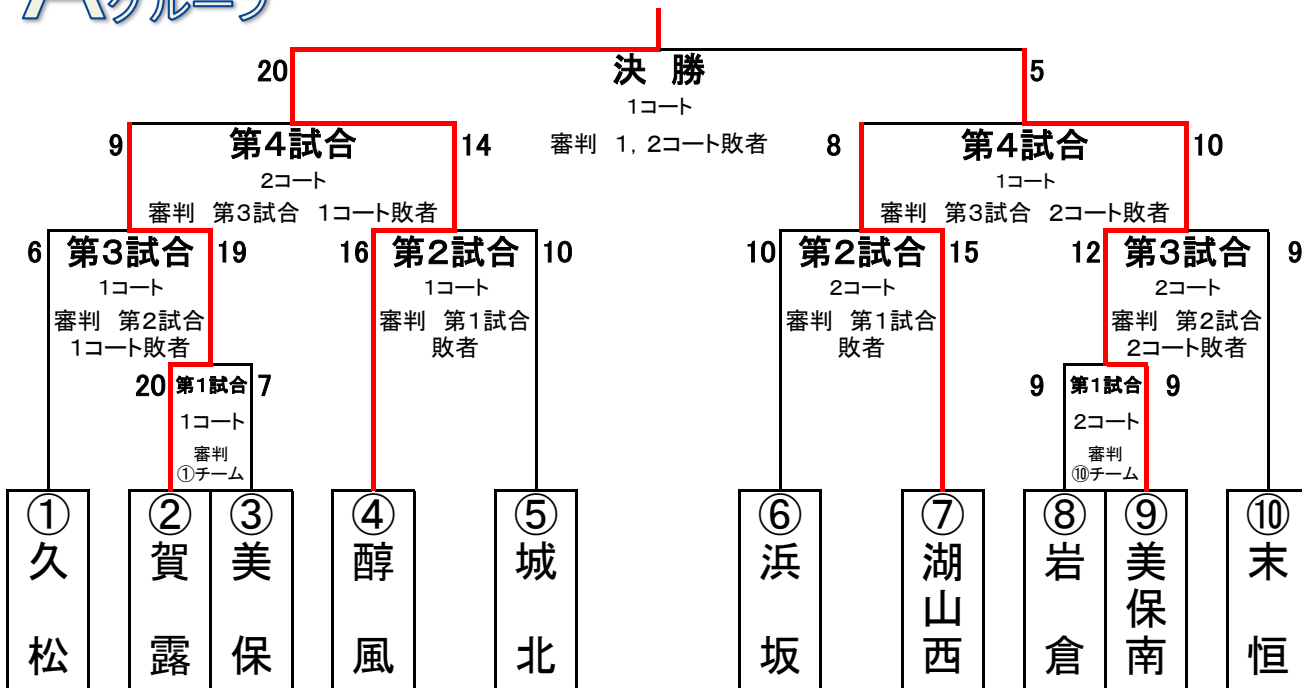

Bグループ

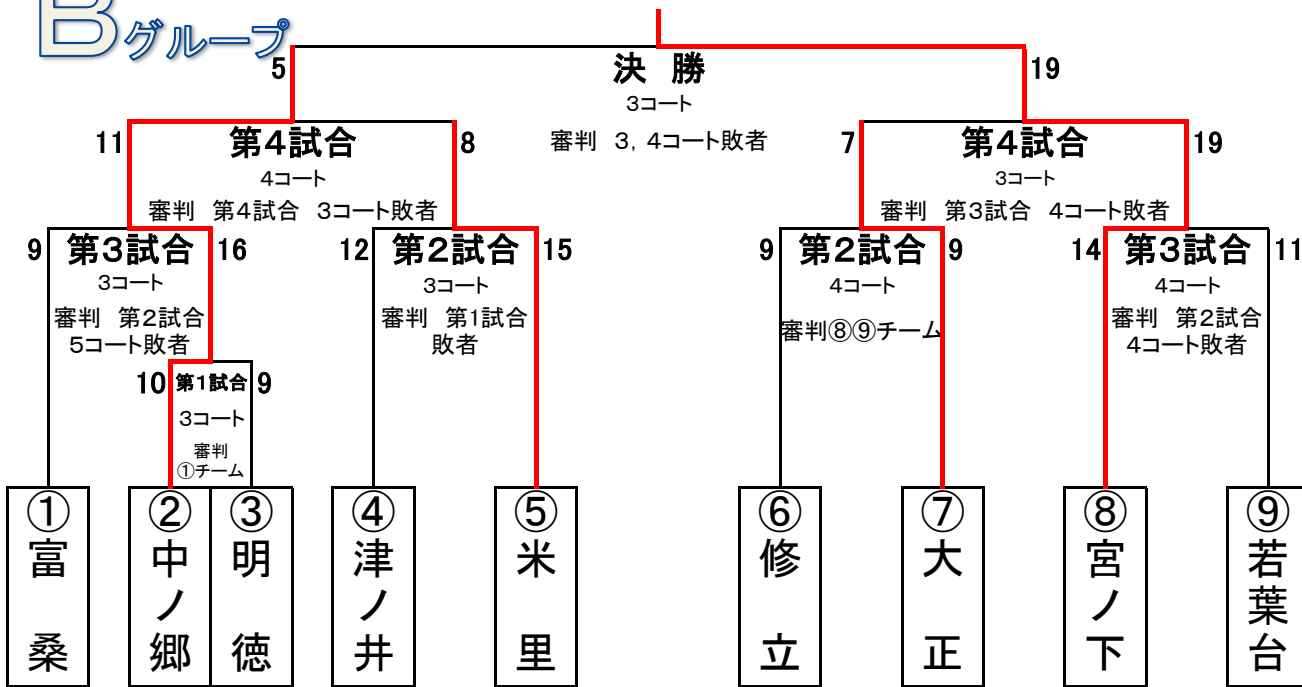

Cグループ

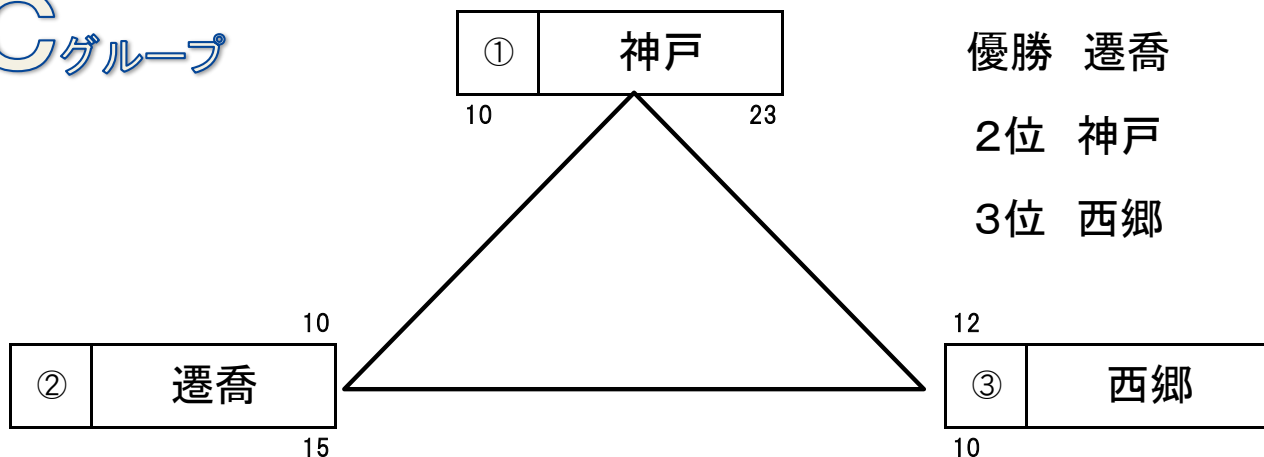

第66回鳥取市民体育祭卓球競技

令和5年 6月11日(日) 17台
鳥取市民体育館

リーグ戦対戦順

4チームの場合 対戦順序

a・b・cリーグ

- 第1試合 ②-③
- 第2試合 ①-④
- 第3試合 ②-④
- 第4試合 ①-③
- 第5試合 ③-④
- 第6試合 ①-②

3チームの場合 対戦順序

dリーグ

- 第1試合 ②-③
- 第2試合 ①-③
- 第3試合 ①-②



順位：対戦間の得失点により順位をつける

aリーグ 1~5

抽選No		①世紀	②岩倉	③面影	④醇風	勝一負	試合得点	勝率	順位
1	①世紀		0-7	1-6	2-5	0-3			4
2	②岩倉	7-0		2-5	7-0	2-1			2
3	③面影	6-1	5-2		6-1	3-0			1
4	④醇風	5-2	0-7	1-6		1-2			3

bリーグ 6~10

抽選No		①湖山	②美保南	③城北	④久松	勝一負	試合得点	勝率	順位
5	①湖山		2-5	1-6	0-7	0-3			4
6	②美保南	5-2		3-4	4-3	2-1			2
7	③城北	6-1	4-3		4-3	3-0			1
8	④久松	7-0	3-4	3-4		1-2			3

cリーグ 13~17

抽選No		①美保	②末恒	③日進	④浜坂	勝一負	試合得点	勝率	順位
9	①美保		5-2	3-4	2-5	1-2	4	8/6	2
10	②末恒	2-5		5-2	1-6	1-2	4	7/7	3
11	③日進	4-3	2-5		2-5	1-2	4	6/8	4
12	④浜坂	5-2	6-1	5-2		3-0	6		1

dリーグ 11~12

抽選No		①賀露	②青谷	③湖山西	勝一負	試合得点	勝率	順位
13	①賀露		2-5	4-3	1-1			2
14	②青谷	5-2		6-1	2-0			1
15	③湖山西	3-4	1-6		0-2			3

決勝トーナメント

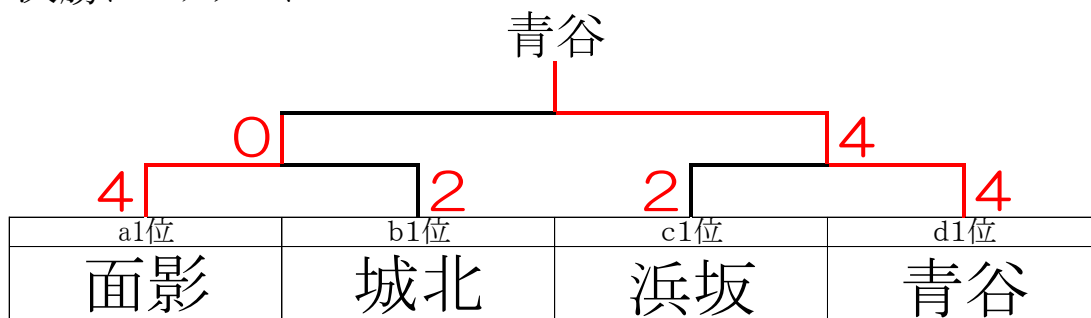

第66回鳥取市民体育祭卓球競技

令和5年 6月11日(日) 12台
鳥取市民体育館

リーグ戦対戦順

4チームの場合 対戦順序

a・bリーグ

- 第1試合 ②-③
- 第2試合 ①-④
- 第3試合 ②-④
- 第4試合 ①-③
- 第5試合 ③-④
- 第6試合 ①-②

3チームの場合 対戦順序

cリーグ

- 第1試合 ②-③
- 第2試合 ①-③
- 第3試合 ①-②

B

グループ
25~36コート

順位：対戦間の得失点により順位をつける

aリーグ 25~29

抽選No		①若葉台	②用瀬	③河原第一	④米里	勝—負	試合得点	勝率	順位
1	①若葉台		6-1	6-1	1-6	2-1			2
2	②用瀬	1-6		6-1	0-7	1-2			3
3	③河原第一	1-6	1-6		0-7	0-3			4
4	④米里	6-1	7-0	7-0		3-0			1

bリーグ 30~34

抽選No		①稲葉山	②修立	③明德	④津ノ井	勝—負	試合得点	勝率	順位
5	①稲葉山		1-6	3-4	3-4	0-3			4
6	②修立	6-1		6-1	7-0	3-0			1
7	③明德	4-3	1-6		2-5	1-2			3
8	④津ノ井	4-3	0-7	5-2		2-1			2

cリーグ 35~36

抽選No		①中ノ郷	②宮ノ下	③大正	勝—負	試合得点	勝率	順位
9	①中ノ郷		3-4	2-5	0-2			3
10	②宮ノ下	4-3		5-2	2-0			1
11	③大正	5-2	2-5		1-1			2

決勝トーナメント

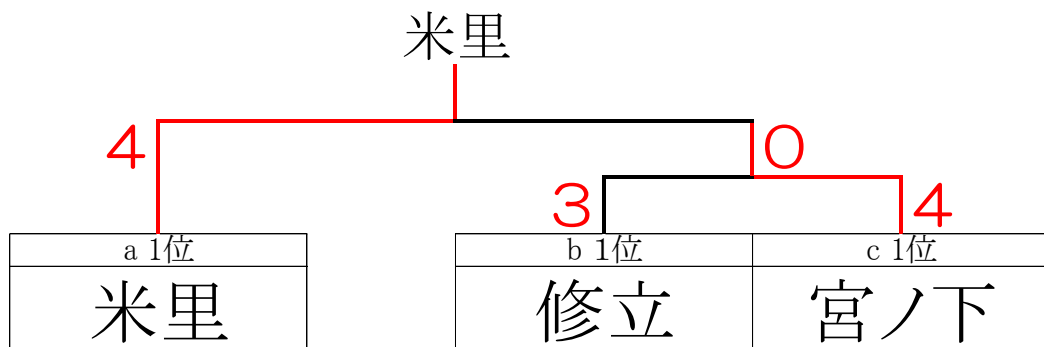

第66回鳥取市民体育祭卓球競技

令和5年 6月11日(日) 6台
鳥取市民体育館

リーグ戦対戦順
3チームの場合 対戦順序

a.b.cリーグ

第1試合 ②-③
第2試合 ①-③
第3試合 ①-②

C グループ
18~23コート

順位：対戦間の得失点により順位をつける

aリーグ 18~19

抽選No		①国府東	②湖南	③明治	勝—負	試合得点	勝率	順位
1	①国府東		3-4	3-4	0-2			3
2	②湖南	4-3		2-5	1-1			2
3	③明治	4-3	5-2		2-0			1

bリーグ 20~21

抽選No		①瑞穂	②散岐	③宝木	勝—負	試合得点	勝率	順位
5	①瑞穂		4-3	4-3	2-0			1
6	②散岐	3-4		4-3	1-1			2
7	③宝木	3-4	3-4		0-2			3

cリーグ 22~23

抽選No		①遷喬	②倉田	③西郷	勝—負	試合得点	勝率	順位
8	①遷喬		4-3	6-1	2-0			1
9	②倉田	3-4		5-2	1-1			2
10	③西郷	1-6	2-5		0-2			3

決勝トーナメント

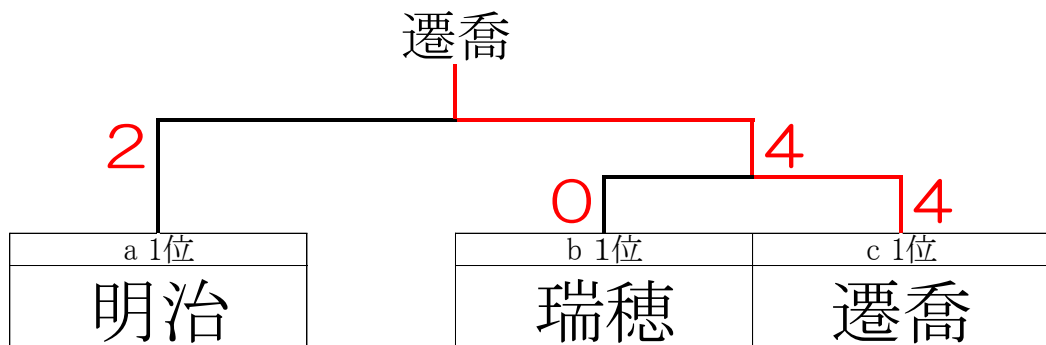

第66回 鳥取市民体育祭 ソフトテニス競技

2023年6月18日 千代テニスコート

【 Bグループ 】

抽選No	予選リーグ A	1	2	3	勝率	得失差	順位
1	稲葉山		④	0	1/2		2
2	富桑	1		1	0/2		3
3	津ノ井	⑤	④		2/2		1

抽選No	予選リーグ B	4	5	6	勝率	得失差	順位
4	浜村		③	③	2/2		1
5	福部	2		③	1/2		2
6	宮ノ下	2	2		0/2		3

抽選No	予選リーグ C	7	8	9	勝率	得失差	順位
7	中ノ郷		2	2	0/2		3
8	修立	③		③	2/2		1
9	大正	③	2		1/2		2

決勝リーグ		1	2	3	勝率	得失差	順位
A1位	津ノ井		③	④	2/2		1
B1位	浜村	2		④	1/2		2
C1位	修立	1	1		0/2		3

【 Cグループ 】

抽選No		1	2	3	4	勝率	得失差	順位
1	倉田		1	0		0/2		3
2	遷喬	②		③		2/2		1
3	美和	③	0			1/2		2
4						/		

・B・Cグループとも、試合は全て7ゲームマッチとします。

・試合順・審判等は、試合進行表・競技上の注意をご確認ください。

第66回鳥取市民体育祭 バスケットボール対戦表

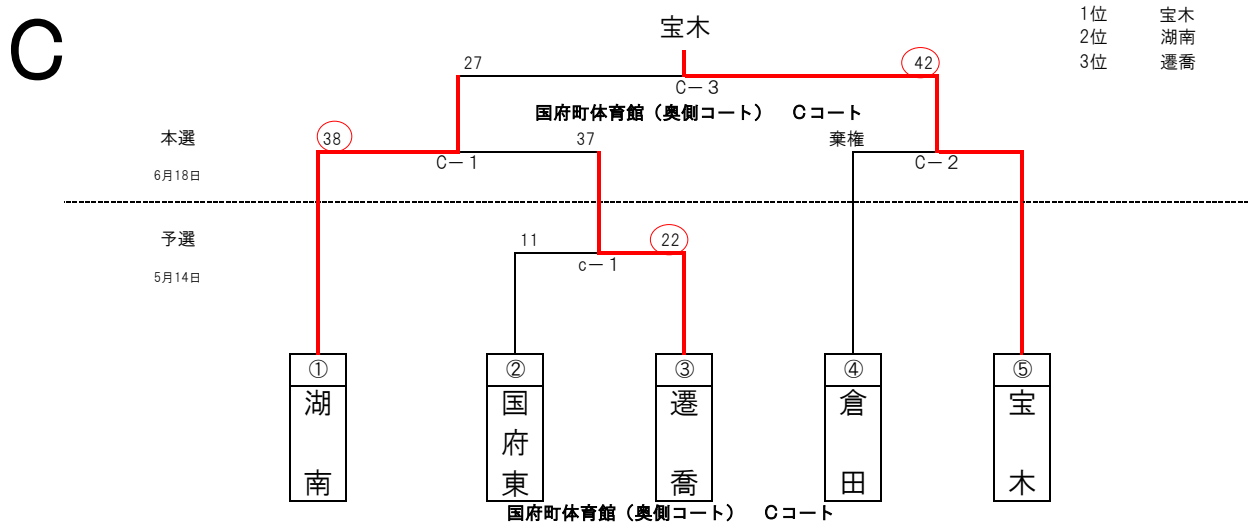
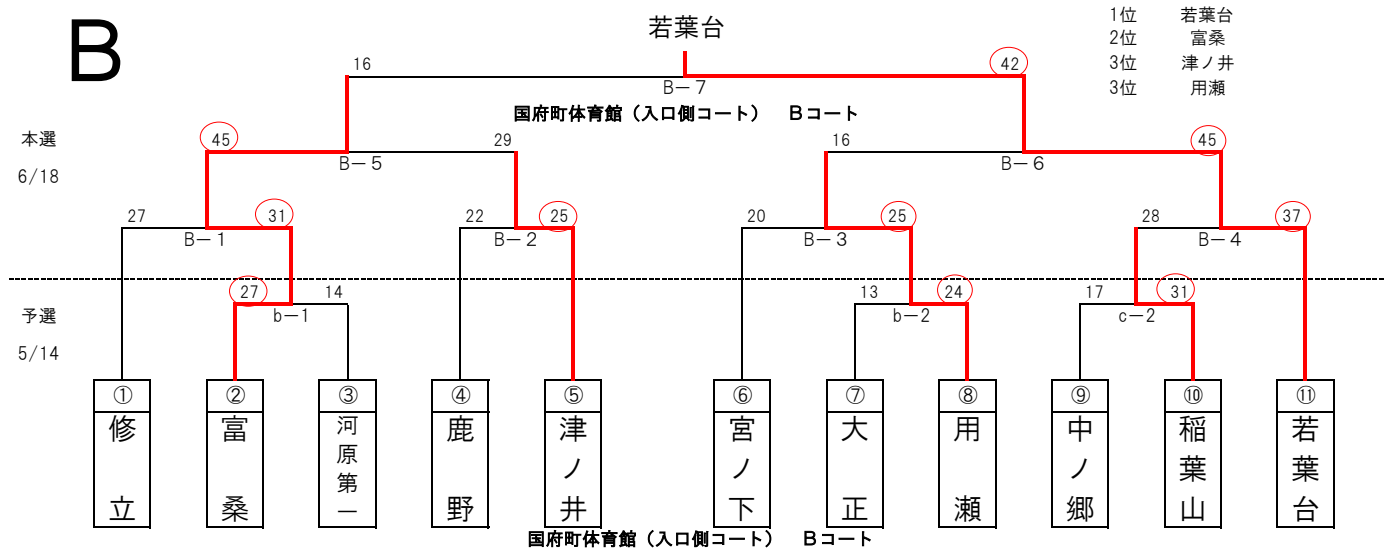
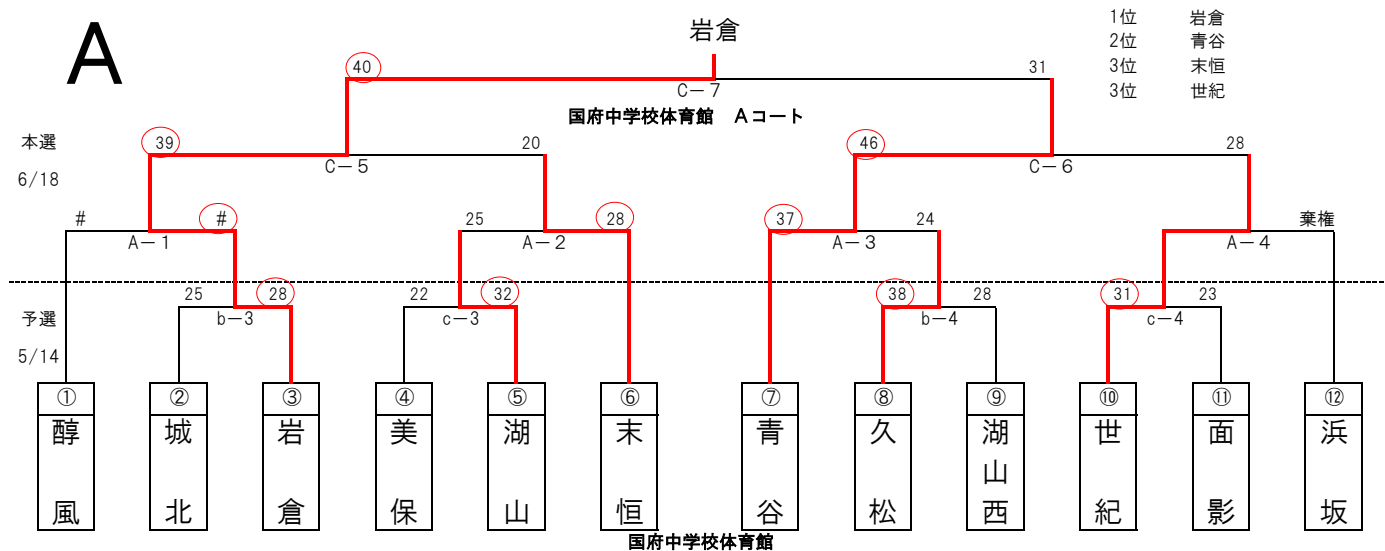

Aグループ

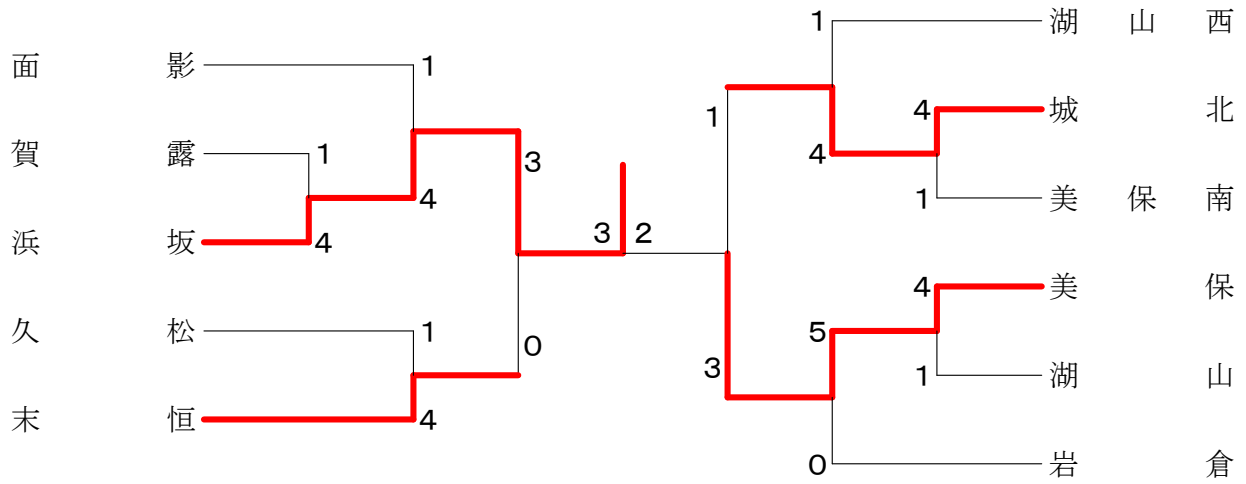

Bグループ

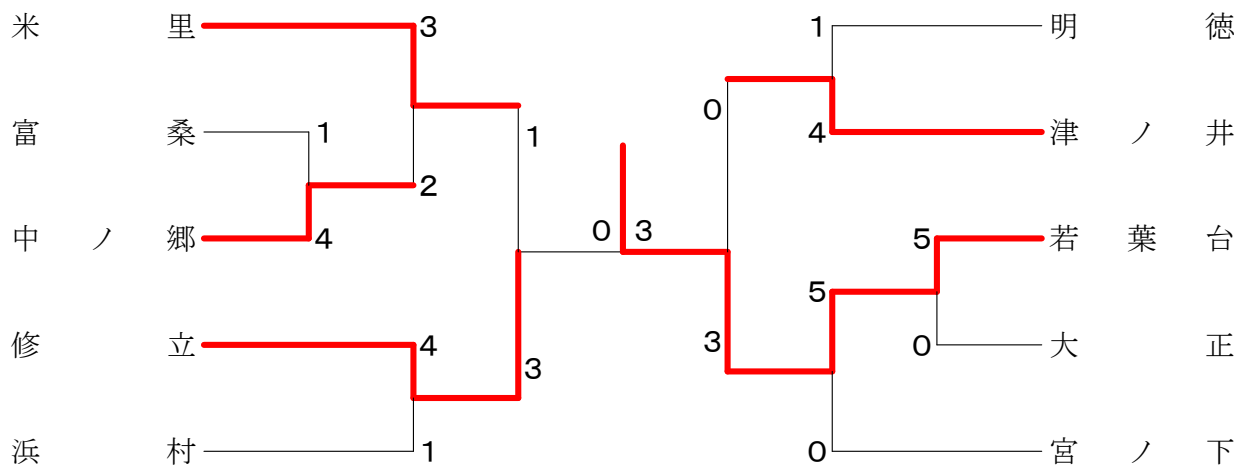

Cグループ

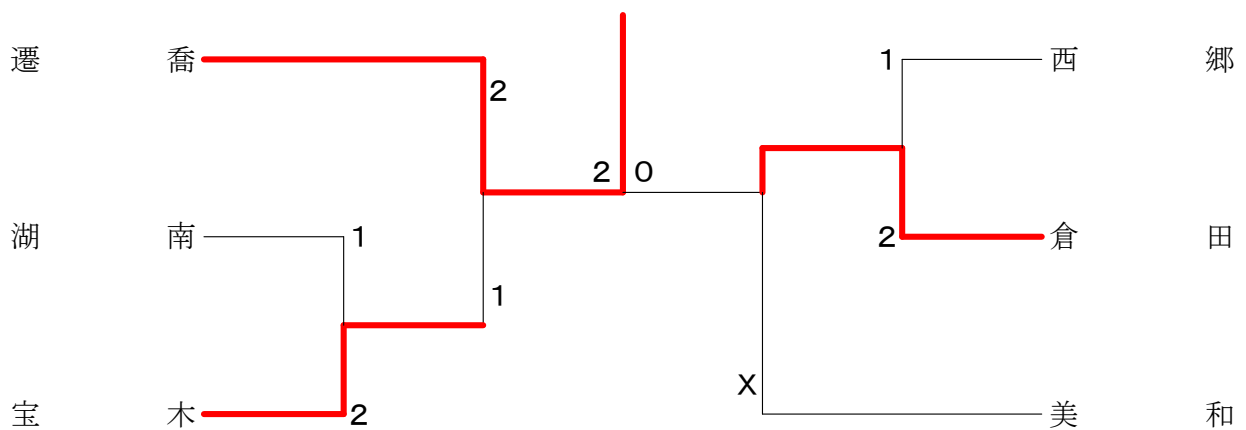

第66回 鳥取市民体育祭 女子バレーボール対戦表

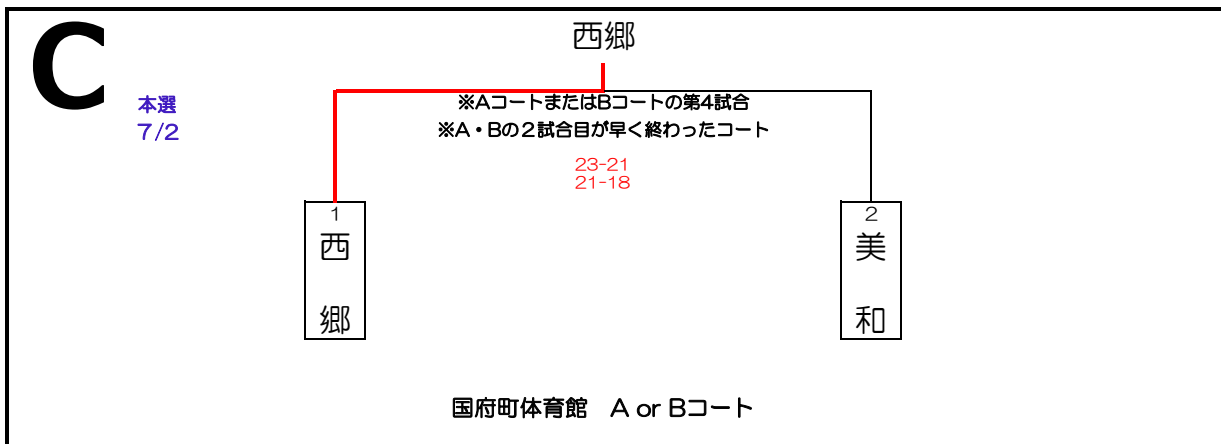
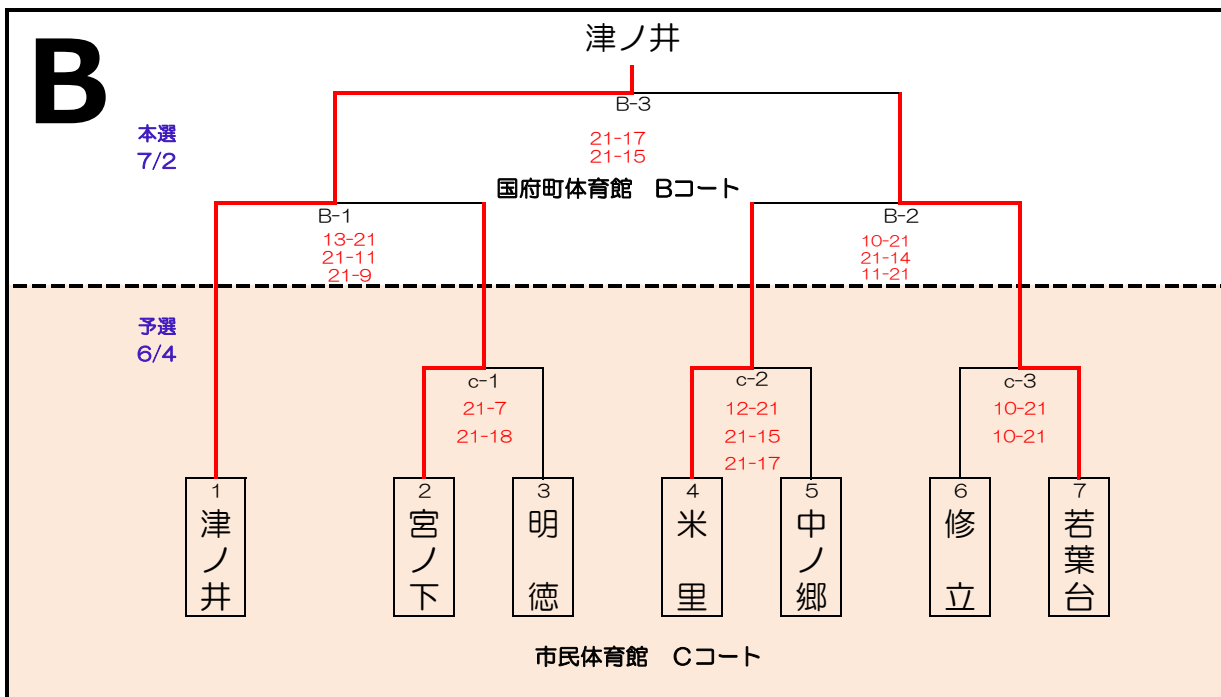
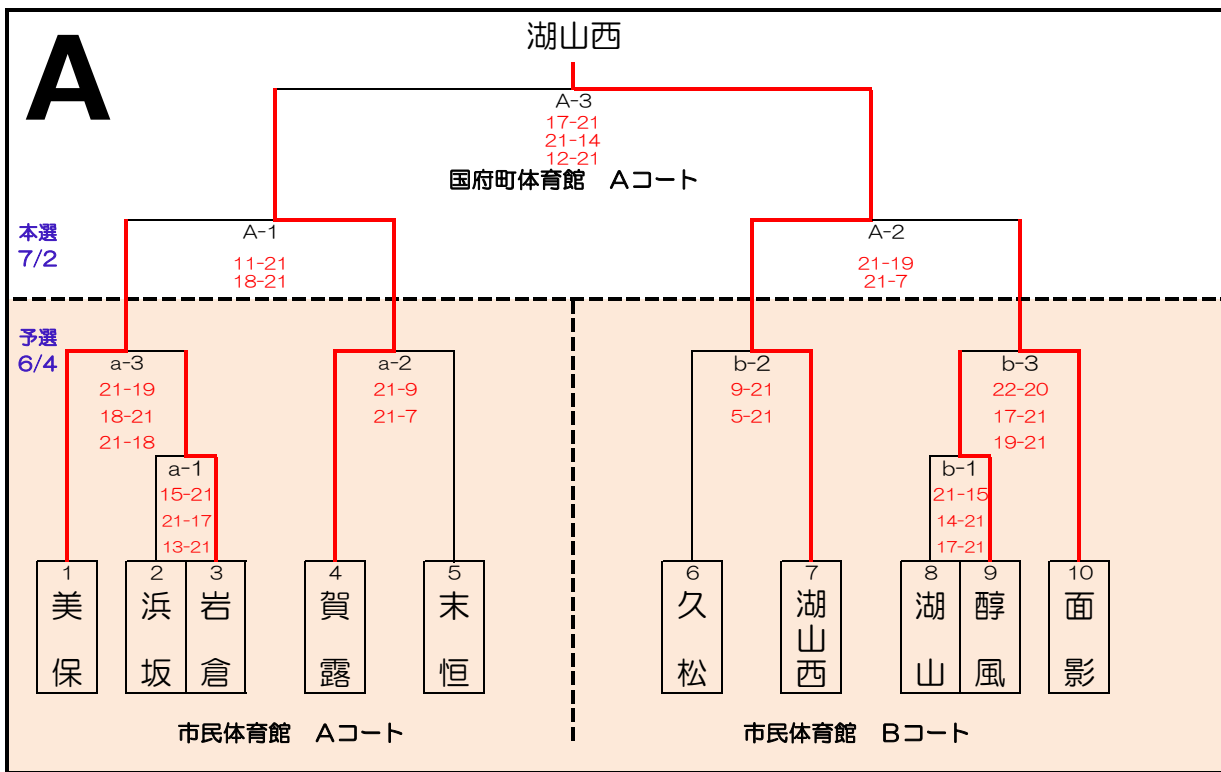

＜ 水 泳 競 技 結 果 ＞

令和5年7月9日(日)
国府町農村勤労福祉センタープール

Aグループ

順位	校区	得点
1	湖山西	76
2	末恒	70
3	醇風	59
4	久松	58
5	賀露	54
6	浜坂	52
7	面影	42
8	美保	41
9	日進	36
10	岩倉	25
11	城北	25
12	美保南	12

Bグループ

順位	校区	得点
1	修立	53
2	宮ノ下	48
3	津ノ井	45
4	中ノ郷	24
5	大正	21
6	若葉台	20
7	用瀬	16

Cグループ

順位	校区	得点
1	遷喬	14
2	美和	11
3	神戸	7

※Aグループの岩倉校区と城北校区の得点は同点だが、集計により、岩倉校区に上位入賞があるため、岩倉校区が10位となる。

決勝トーナメント(Aグループ)

白色

優勝: 城北

準優勝: 湖山西

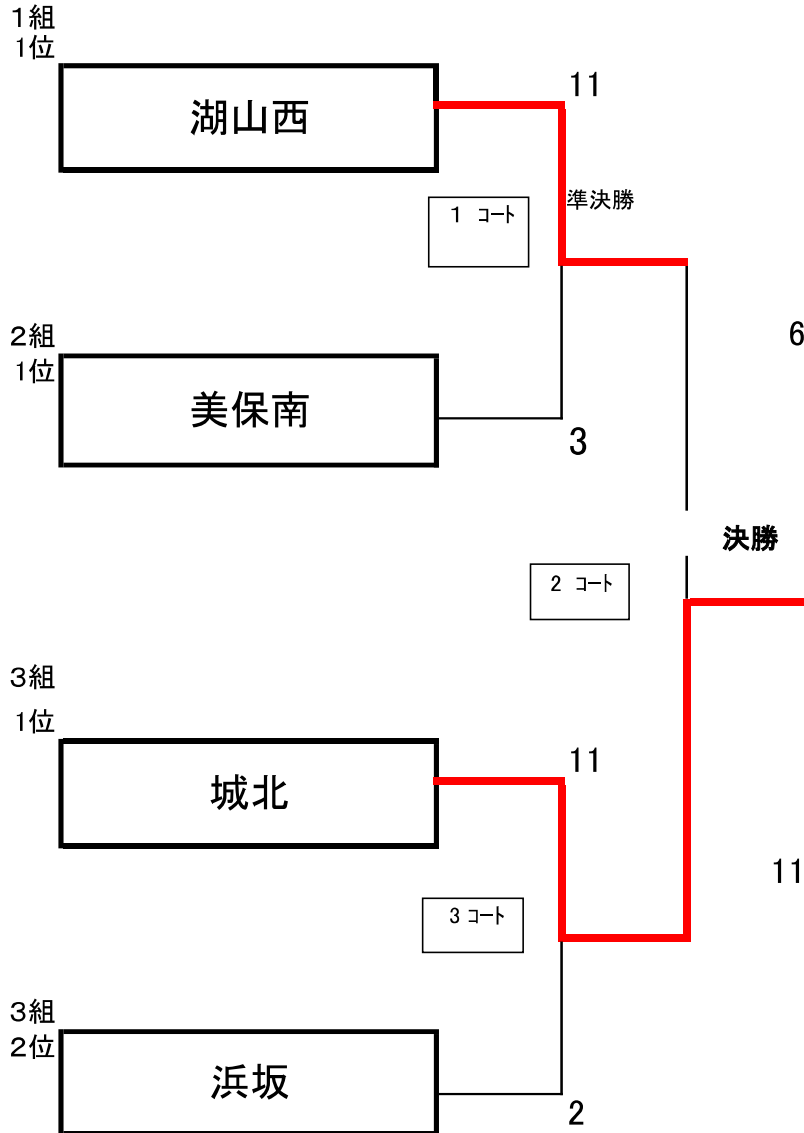

決勝トーナメント(Bグループ)

黄

優勝: 米里

準優勝: 浜村

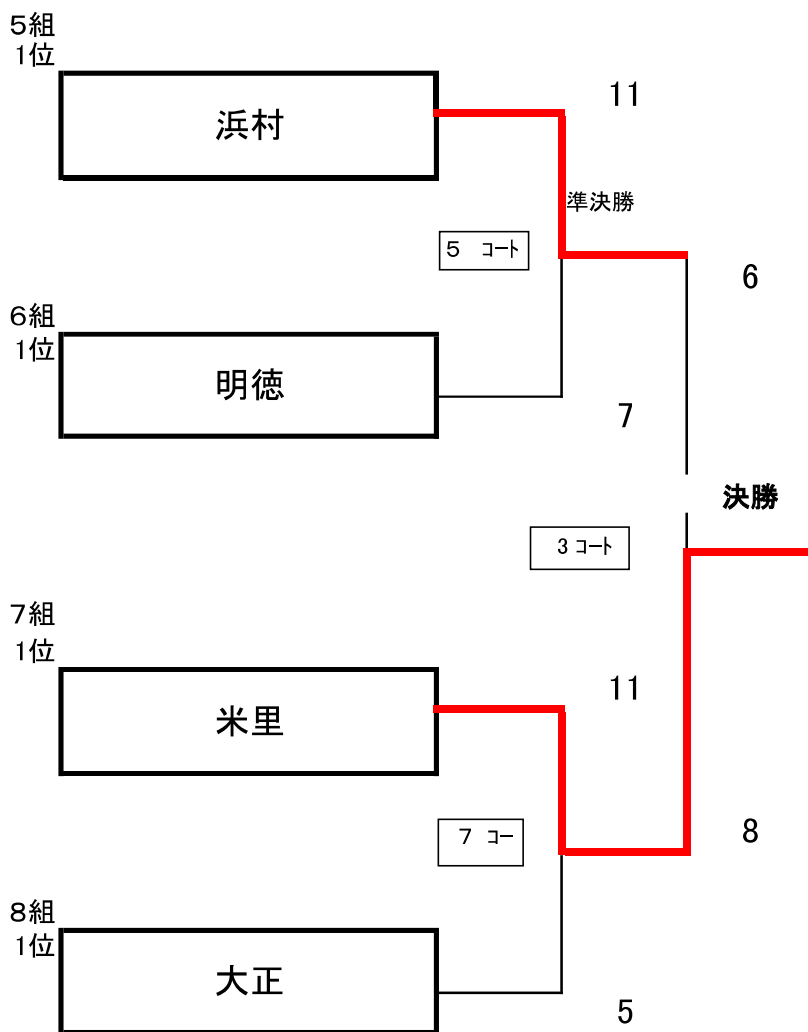

決勝トーナメント(Cグループ)

青

優勝: 瑞穂

準優勝: 美和

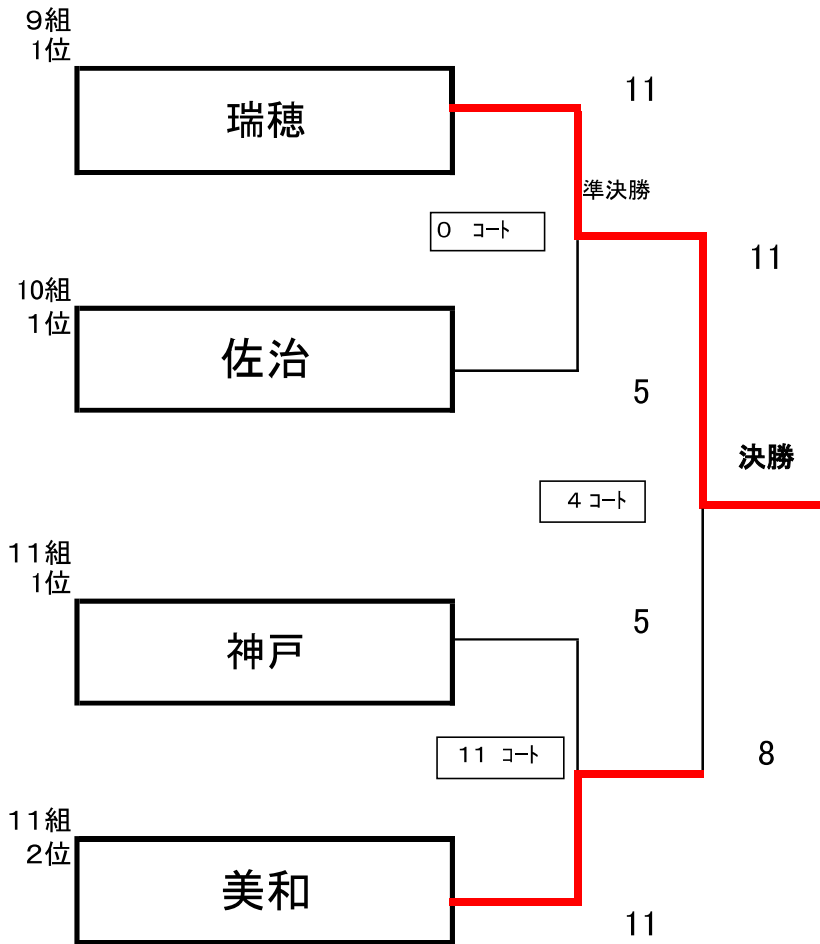

第66回鳥取市民体育祭 軟式野球競技対戦表

(Bグループ)

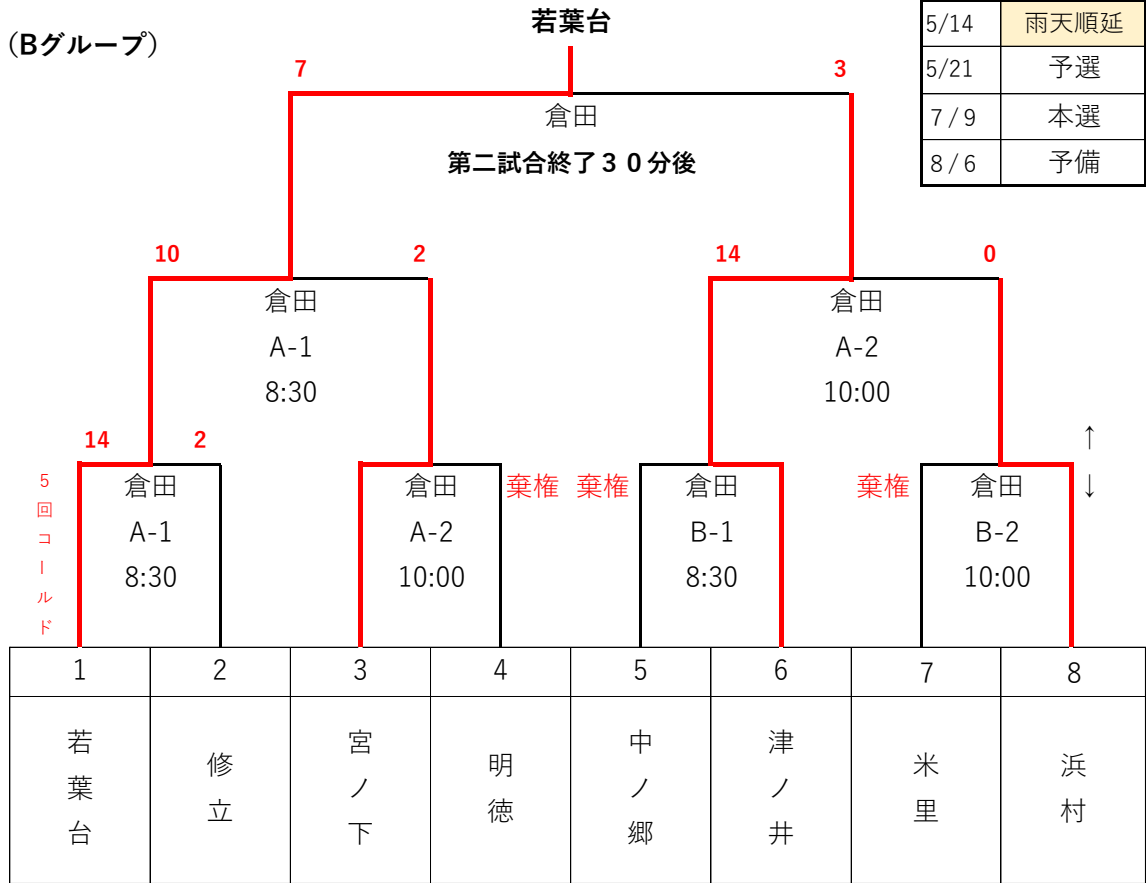

(Cグループ)

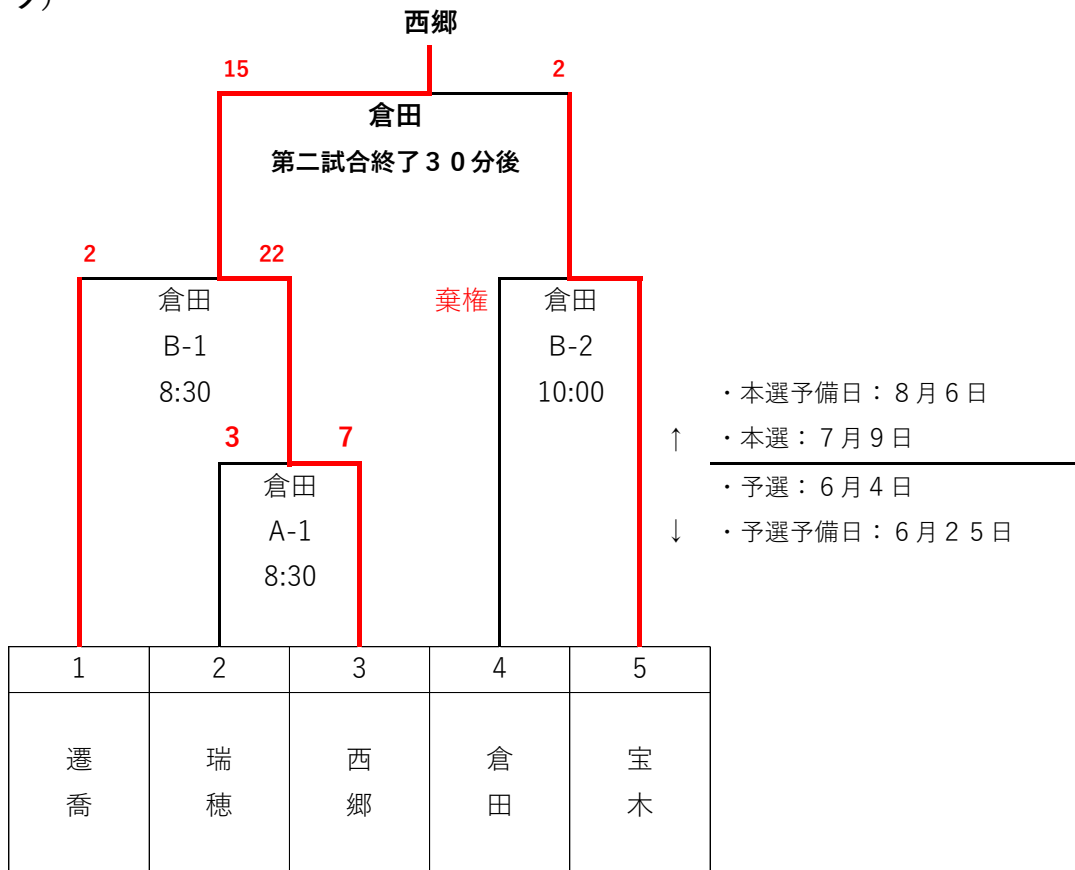

第66回鳥取市民体育祭 テニス競技対戦表

令和5年7月9日(日)
ヤマタスポーツパークテニス場

Aゾーン

9～12コート

4ゲーム先取(ノーアド)

		浜坂校区	醇風校区	美保南校区	面影校区	勝敗	順位
A-1	浜坂校区		5-0	2-3	3-2	2-1	2
A-2	醇風校区	0-5		1-4	1-4	0-3	4
A-3	美保南校区	3-2	4-1		4-1	3-0	1
A-4	面影校区	2-3	4-1	1-4		1-2	3

Bゾーン

5～8コート

4ゲーム先取(ノーアド)

		末恒校区	岩倉校区	湖山西校区	美保校区	勝敗	順位
A-1	末恒校区		3-2	3-2	2-3	2-1	2
A-2	岩倉校区	2-3		3-2	1-4	1-2	3
A-3	湖山西校区	2-3	2-3		2-3	0-3	4
A-4	美保校区	3-2	4-1	3-2		3-0	1

Cゾーン

1～4コート

4ゲーム先取(ノーアド)

		世紀校区	城北校区	久松校区	勝敗	順位
A-1	世紀校区		2-3	1-4	0-2	3
A-2	城北校区	3-2		2-3	1-1	2
A-3	久松校区	4-1	3-2		2-0	1

決勝トーナメント

4ゲーム先取(ノーアド)

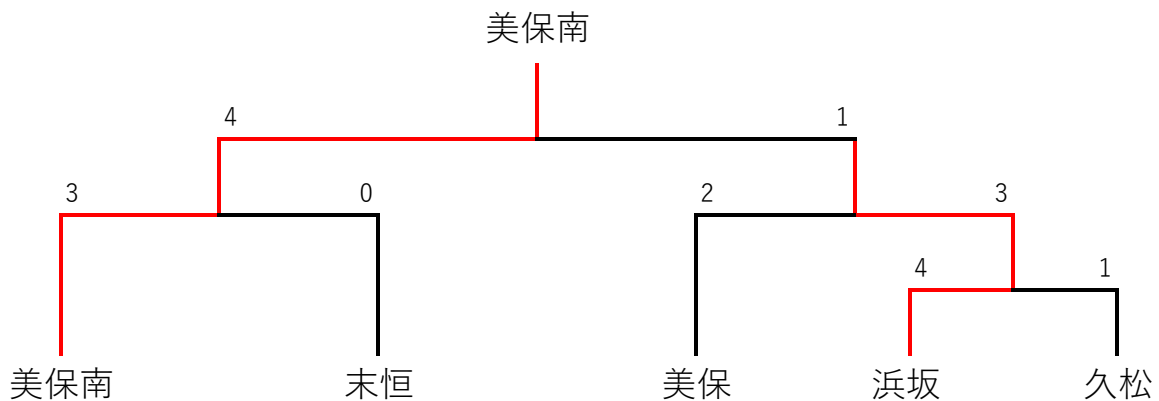

第66回 鳥取市民体育祭 男子バレーボール対戦表【鳥取市民体育館】

a及びA ⇒Aコート
 b及びB ⇒Bコート
 c及びC ⇒Cコート

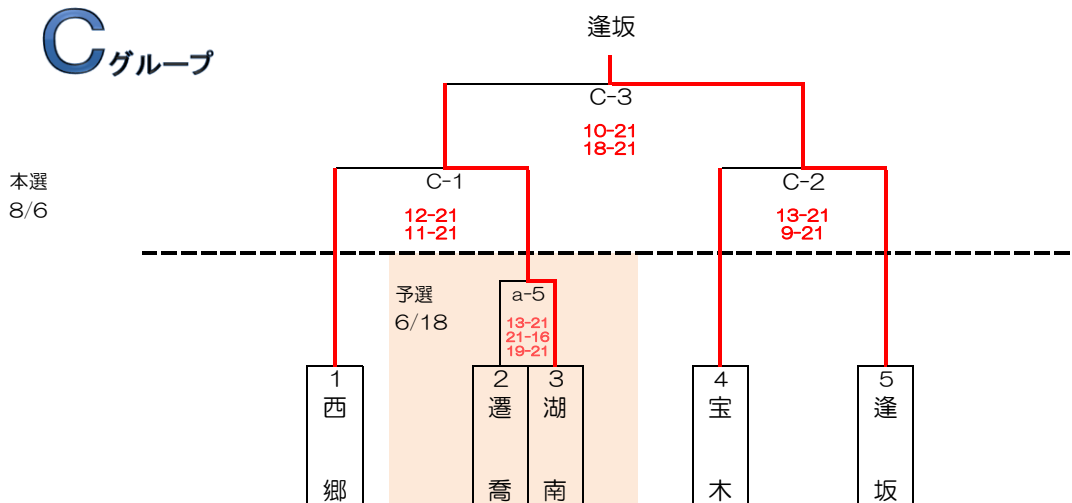
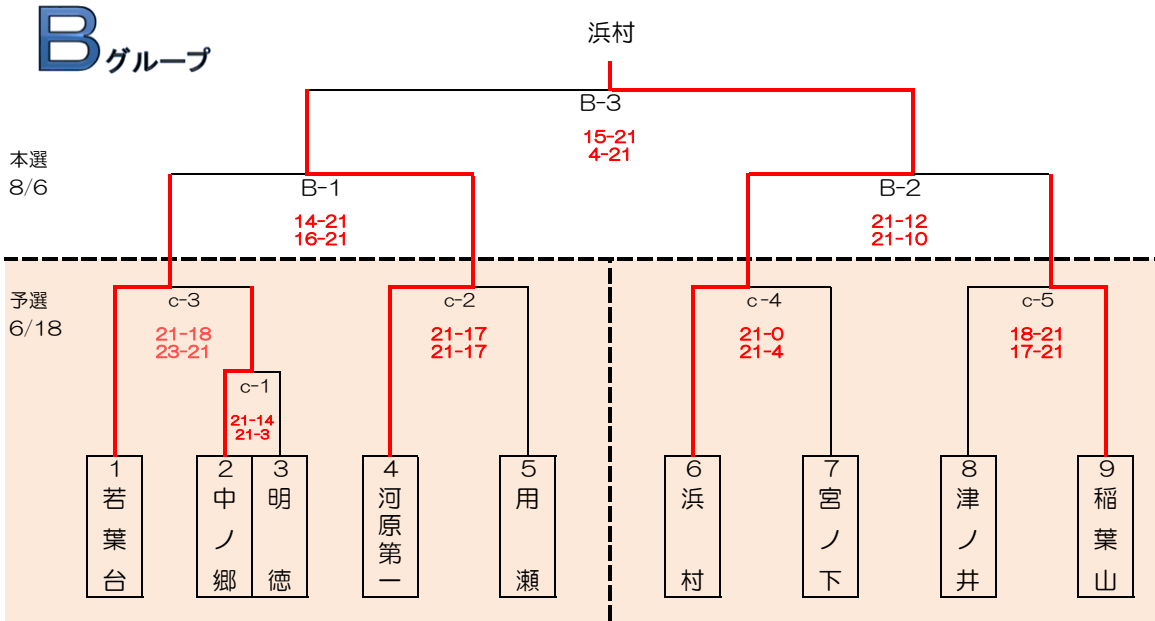
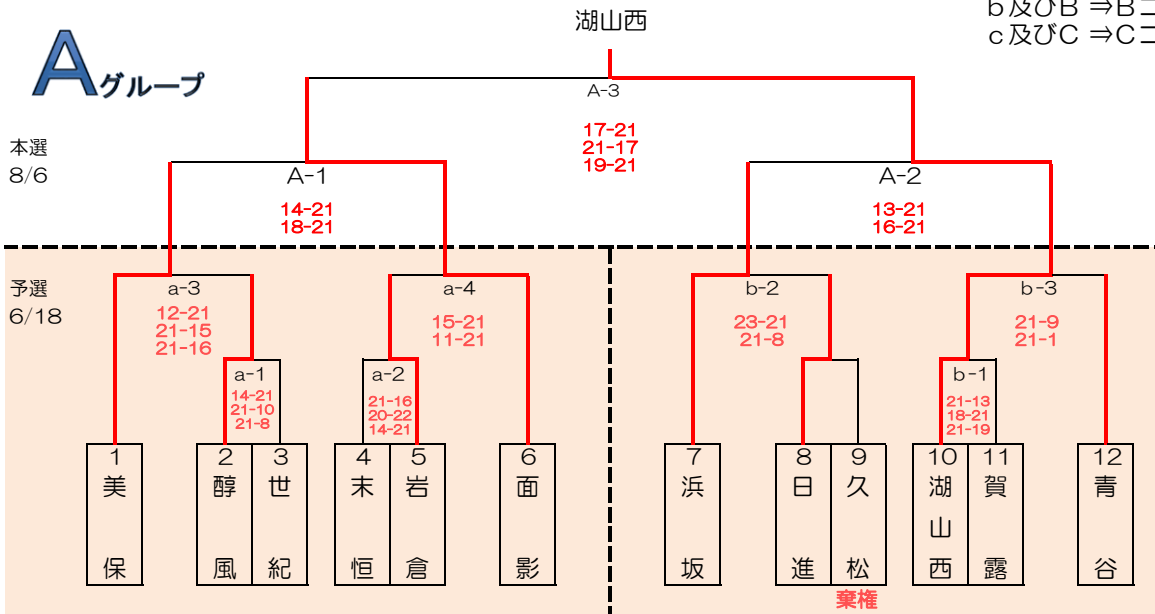

第66回鳥取市民体育祭 ソフトボール対戦表

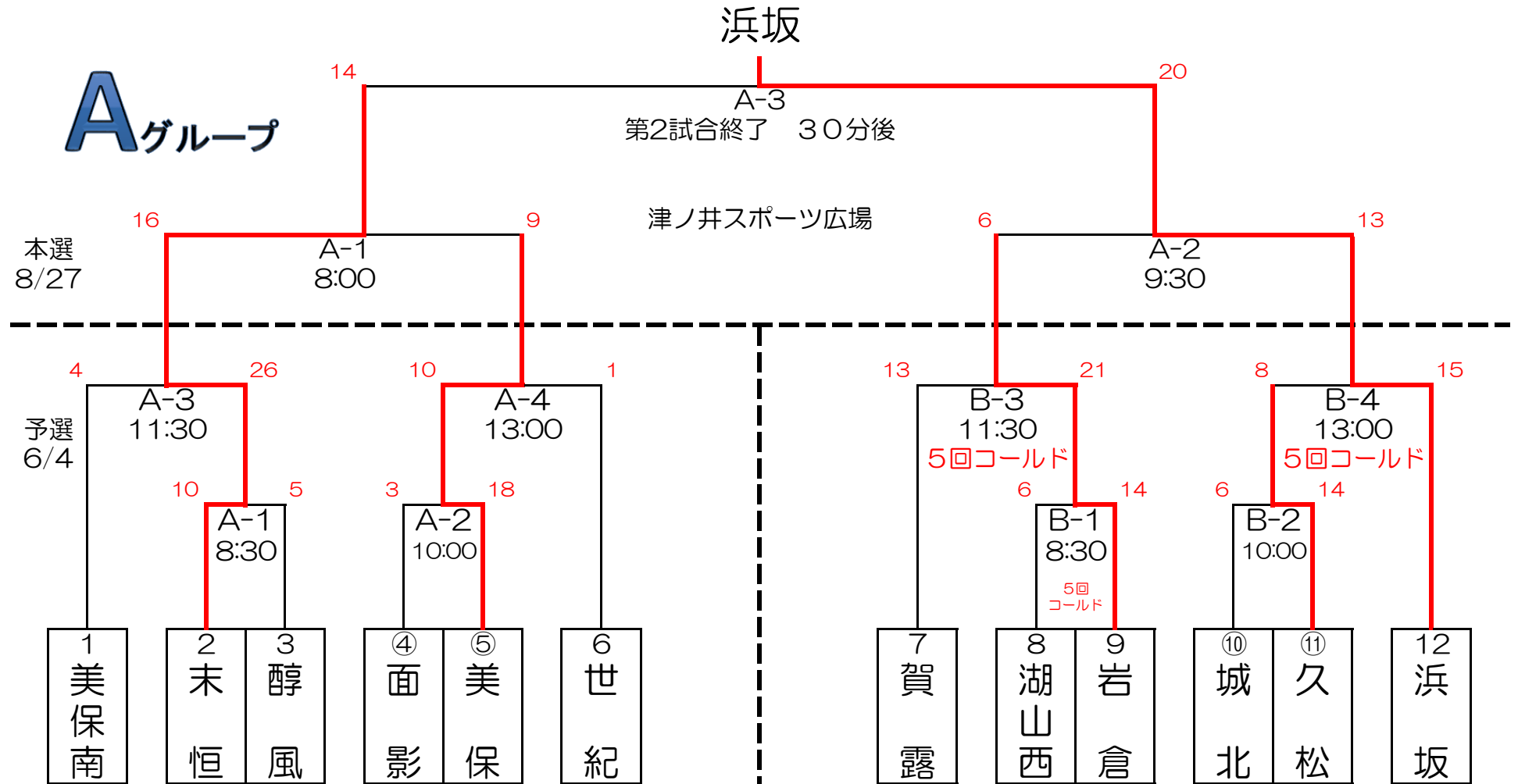

※番号に○印が付いたチームは、6/4開催分（予備日：6/11）第1試合において塁審を2名ずつ出すこと。

A：倉田スポーツ広場ソフト場1（上流側）

B：倉田スポーツ広場ソフト場2（下流側）

第66回 市民体育祭 陸上結果

陸上競技順位

Aグループ

順位	校区	得点
1	美保南	53.0
2	浜坂	49.0
3	末恒	45.0
4	久松	41.0
5	湖山西	40.0
6	面影	39.0
7	賀露	36.0
8	岩倉	31.0
9	醇風	28.0
10	美保	28.0
11	城北	19.0
12	日進	7.0
13	世紀	5.0
14		

Bグループ

順位	校区	得点
1	津ノ井	65.0
2	若葉台	40.0
3	富桑	39.0
4	中ノ郷	37.0
5	宮ノ下	35.0
6	明德	34.0
7	大正	34.0
8	修立	33.0
9	稲葉山	32.0
10	米里	25.0
11	河原第一	5.0
12		
13		
14		

Cグループ

順位	校区	得点
1	美和	62.0
2	遷喬	54.0
3	倉田	52.0
4	宝木	42.0
5	逢坂	39.0
6	神戸	14.0
7	国府東	4.0
8	散岐	3.0
9		
10		
11		
12		